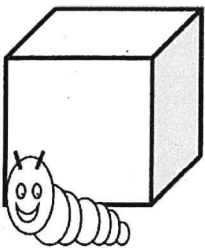
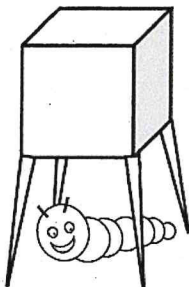
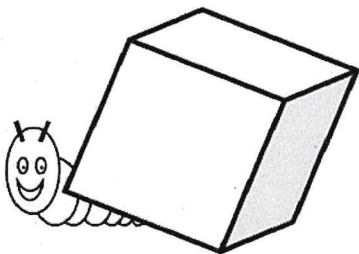
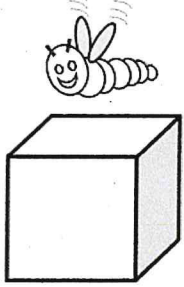
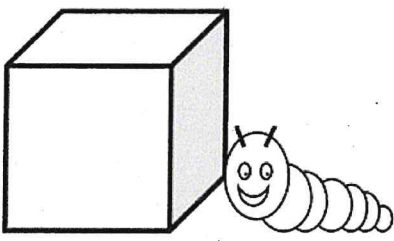

Name: _____

Arbeitsplan Förderkurs 1.1 (11.05.20 – 15.05.20)

Thema	Erledigt/Korrektur
<ul style="list-style-type: none">• Memory-/Zuordnungsspiel (Blatt 1 & 2)• In, auf, über, unter....• Wo findest du diese Gegenstände?• Welche Präpositionen passen? (Blatt 1, 2, 3, 4, 5 & 6)• Präpositionen mit Dativ• Präpositionen mit Akkusativ• Präpositionen – Übung 3 (Wo/Wohin?)• Präpositionen – Übung 4 (Wo/Wohin?)• Präpositionen – Übung 5 (Akkusativ)• Präpositionen – Übung 6 (Dativ)• Präpositionen – Übung 7 (Genitiv)	

Memory-/Zuordnungsspiel oder Domino zu den Präpositionen von klexel.

	unterhalb von
	unter
	über
	neben
	in

Memory-/Zuordnungsspiel oder Domino zu den Präpositionen von klexel.

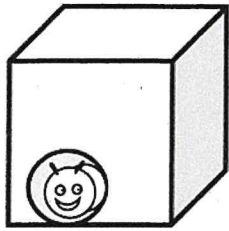

hinter

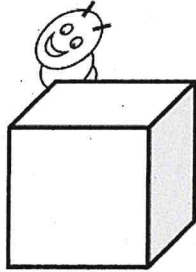

auf

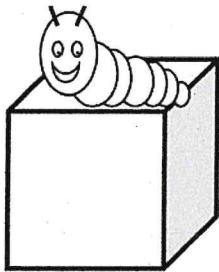

an

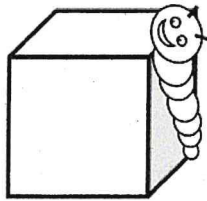

zwischen

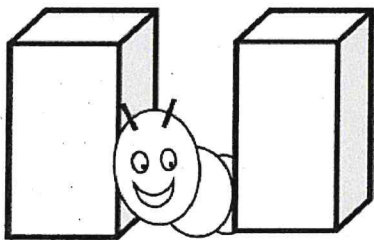

vor

Name: _____

Datum: _____

☆ in, auf, über, unter ...

① Ordne die folgenden Präpositionen den Nummern auf dem Bild zu!

	in dem Bett	an der Wand	über dem Bett	unter dem Tisch	vor dem Tisch	hinter dem Tisch	zwischen dem Bett und dem Tisch	neben dem Tisch	auf dem Tisch
Nr.									

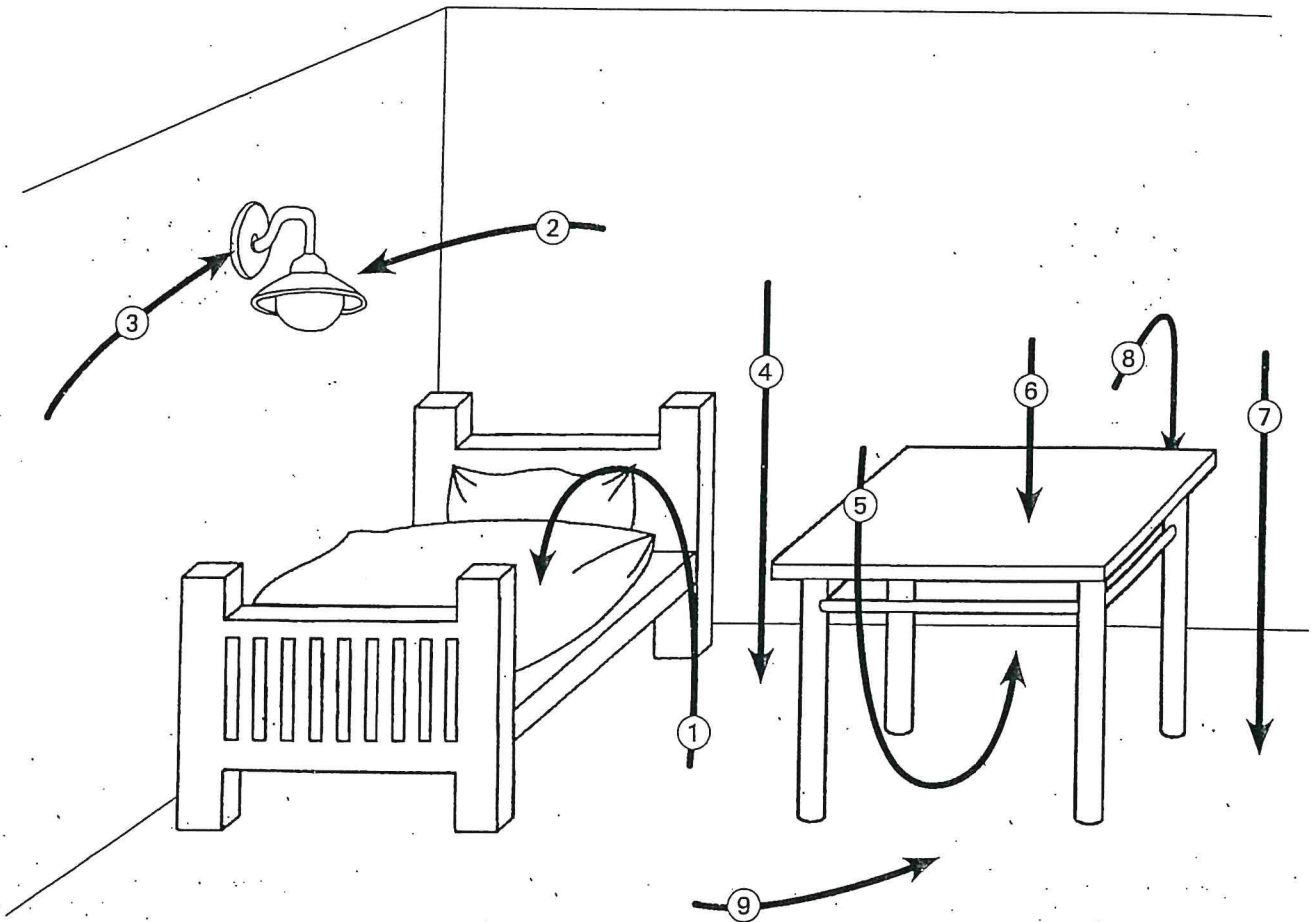

② Wie heißen diese Präpositionen in deiner Muttersprache?

Sprache:	an	über	unter	vor
auf	neben	zwischen	hinter	in

Name: _____

Datum: _____

☆☆ Wo findest du diese Gegenstände?

- ① Wo findest du diese Gegenstände? Sieh dir die vier Kästen an und verbinde die Wörter. Bilde dann ganze Sätze!

Was?	Verb	Präposition	Wo?
die Fußmatte die Schuhe die Jacken die Tasse die Milch die Lampe der Teppich der Hund die Socken	liegen stehen hängen	in auf in an in auf an in vor	der Kühlschrank die Hundehütte der Boden die Haustür die Wand die Garderobe die Untertasse der Kleiderschrank der Schuhschrank

Die Fußmatte liegt vor der Haustür.

- ② Schau dir dein Klassenzimmer an! Was ist wo? Schreibe fünf Sätze in dein Heft und benutze in jedem Satz mindestens eine Präposition.

Beispiel: An der Wand hängt ein Kalender. Auf der Fensterbank ...

Welche Präpositionen passen? (2)

1. Meine Tochter freut sich schon _____ die Sommerferien.
2. Ich fahre im August _____ Kroatien.
3. _____ dem Dach sitzt ein großer Vogel.
4. Wann musst du morgen _____ dem Arzt gehen?
5. Am Vormittag sind die Kinder _____ der Schule.
6. Kommt ihr mit _____ das Kino?
7. Die CD liegt _____ der Vase und der Zeitung.
8. Der Hund liegt _____ dem Tisch.
9. _____ dem Park ist ein schöner Spielplatz.
10. Am Wochenende besucht Peter seine Großeltern. Sie wohnen _____ Innsbruck.
11. Kannst du dich _____ deine Urgroßmutter erinnern?
12. Sie interessiert sich _____ Musik.
13. _____ dem Mittagessen machen die Kinder ihre Hausaufgaben.
14. Sie lebt _____ vier Jahren in Wien. Sie arbeitet _____ einem Hotel.
15. Jeden Morgen stehst du eine halbe Stunde _____ dem Spiegel und schminkst dich!
16. Gleich _____ der Bank ist eine Apotheke.
17. Was haben Sie gestern _____ dem Fernsehen gesehen?
18. Ich habe meine Geldtasche _____ der Straßenbahn verloren.
19. Karl ist Lehrer, er arbeitet _____ der Schule.
20. Stellst du das Geschirr bitte _____ den Schrank?
21. Die Kinder spielen jeden Nachmittag _____ Park.
22. Die Bank ist _____ der Apotheke und _____ der Post.
23. Wo ist meine Tasche? Ach, sie ist hier, _____ dem Tisch.
24. Es ist schon sehr spät, die Kinder müssen _____ Schule laufen.
25. Die Katze sitzt _____ dem Tisch.
26. Frau Aynur sitzt im Deutschkurs immer _____ Frau Hatice.
27. Gehst du heute mit _____ das Kino?

Welche Präpositionen passen? (3)

1. Erika freut sich schon _____ ihren Geburtstag.
2. Franz wartet _____ einen Brief _____ seiner Freundin.
3. Ich habe keine Angst _____ Prüfungen.
4. Er trifft sich _____ seinen Freunden _____ dem Kino.
5. Glaubst du _____ Wunder?
6. Maria bewirbt sich _____ einen Praktikumsplatz.
7. Mojmir sehnt sich _____ seiner Heimat.
8. Wir kümmern uns _____ die kranke Nachbarin.
9. Max fürchtet sich _____ Hunden.
10. Erkundigst du dich _____ dem Fahrplan?
11. Er denkt gern _____ seinen Urlaub in Amerika.
12. _____ wem hast du dich so lange unterhalten?
13. Ich bin böse _____ meine Cousine. Sie hat meine Brille kaputt gemacht.
14. Cornelia hat sich _____ einen netten Mann verliebt.
15. Ich habe gestern _____ meiner Mutter telefoniert.
16. Freust du dich _____ das Geschenk?
17. Er nimmt seit März _____ einem Deutschkurs teil.
18. Hast du dich schon _____ die vielen Geschenke bedankt?
19. Gestern habe ich _____ meiner Großmutter geträumt.
20. Wir müssen _____ unseren Kollegen darüber sprechen.
21. Fürchtet ihr euch _____ Spinnen?
22. Der Kuchen ist nicht gut. Er schmeckt _____ Salz.
23. Ich bin _____ diesem Plan nicht einverstanden.
24. Könnt ihr euch noch _____ Tante Klara erinnern?
25. Wir haben viel _____ diesen Film gelacht.
26. Interessierst du dich auch _____ Sport?
27. Ich muss noch _____ die Prüfung lernen.

Welche Präpositionen passen? (4)

1. Ich habe mich sehr _____ diese Nachricht aufgeregt.
2. Seit vielen Jahren beschäftigt sie sich _____ Malerei.
3. Viele Vereine protestierten _____ die Subventionskürzungen.
4. Hast du das Geld schon _____ mein Konto überwiesen?
5. Der Arzt hat uns _____ mögliche Komplikationen bei der Operation hingewiesen.
6. Ich kann mich leider nicht mehr _____ Ihren Namen erinnern.
7. _____ dieses Problem müssen wir noch nachdenken.
8. Seid ihr einverstanden _____ unseren Vorschlägen?
9. Nach dieser anstrengenden Arbeit hatte sie nur noch das Bedürfnis _____ Ruhe.
10. Das war aber nicht die Antwort _____ meine Frage!
11. Es riecht hier _____ verbrannter Milch.
12. Wir waren sehr enttäuscht _____ diesem Konzert.
13. Die Nachbarn waren neidisch _____ unseren Lottogewinn.
14. Julia ist _____ einer Woche auf Urlaub.
15. Meine kleine Cousine schwärmt dauernd _____ Robbie Williams.
16. Gestern hat Sarah _____ ihrem Freund Schluss gemacht.
17. Wir waren erstaunt _____ euren ungewöhnlichen Plan.

Dativ oder Akkusativ?

1. Du kannst _____ (hinter, Bahnhof) parken.
2. Du verreist am Wochenende? Und wer bleibt _____ (bei, deine Tochter)?
3. Ich habe meinen Mantel vorhin _____ (über, Koffer) gelegt.
4. Fliegen Sie auch _____ (in, Türkei)?
5. Seit wann leben Sie _____ (in, Schweiz)?
6. Er steigt jeden Morgen um 7.30 Uhr _____ (in, Zug).

Welche Präpositionen passen? (5)

1. Sie sehnte sich _____ ihrem Bruder und hoffte _____ ein baldiges Wiedersehen.
2. Du hast eine sehr gute Arbeit geschrieben! _____ kannst du stolz sein.
3. Ich hatte große Angst _____ dem Hund.
4. Warum ist er eifersüchtig _____ seinen Kollegen?
5. Ich bin dir sehr dankbar _____ deine Unterstützung _____ diesem Projekt.
6. Könnt ihr euch bitte _____ diese Angelegenheit kümmern?
7. Endlich bin ich fertig _____ dem Packen meiner Koffer!
8. Ich muss die ganze Zeit _____ diesen traurigen Film denken.
9. _____ wie vielen Bundesländern besteht Österreich?
10. Meine Kolleginnen waren _____ dem Vorschlag einverstanden.
11. Seit wann interessierst du dich _____ französische Literatur?
12. Ich habe mich sehr _____ deinen Brief gefreut.

Bilden Sie bitte Sätze

Professor / zufrieden / Test

Kanister / voll sein / Benzin

Trainer / stolz sein / sein Team

Mutter / warten / ihre Kinder

Publikum / blass werden / Schreck

Welche Präpositionen passen? (6)

1. Meine Schwester ist _____ einem sehr netten Mann verheiratet.
2. Sarah sehnt sich _____ ihrer Familie.
3. Die Touristen fragen _____ dem Weg.
4. Interessieren Sie sich auch _____ Musik?
5. Ich mache mir Sorgen _____ meinen Vater. Er ist krank.
6. Wir protestieren _____ die Pensionsreform.
7. Ich muss mich noch _____ das schöne Geschenk bedanken.
8. Sind Sie glücklich _____ Ihrem Freund?
9. Wir erkundigen uns im Krankenhaus _____ seinem Befinden.
10. Habt ihr schon _____ dem Sprachkurs begonnen?
11. Ich freue mich schon _____ den Frühling.
12. Wer kümmert sich am Abend _____ deine Kinder?
13. Jetzt warte ich schon drei Stunden _____ den Elektriker.
14. Wir sind nicht _____ deiner Entscheidung einverstanden.
15. Fürchten Sie sich _____ Hunden?
16. Anna ist sehr stolz _____ ihre Tochter.
17. Verzeihung, ich kann mich leider nicht _____ Ihren Namen erinnern.
18. Als Kind habe ich mich oft _____ meiner Schwester gestritten.
19. Glauben Sie _____ Liebe auf den ersten Blick?
20. Wir haben uns sehr _____ den Film amüsiert.
21. Ich habe keine Zeit, ich muss _____ eine Prüfung lernen.
22. Nehmen Sie auch _____ Deutschkurs teil?
23. Die Zuschauer waren unzufrieden _____ der Theatervorstellung.
24. Ich habe gestern _____ meinem Großvater geträumt.
25. Wir hoffen _____ besseres Wetter, weil wir am Wochenende wandern gehen wollen.
26. Er hat sich sehr _____ unseren Besuch gefreut.



PRÄPOSITIONEN - mit Dativ - Übung 1

WO?

Setze ein:

Ich parke mein Auto **unter** _____ Brücke.

Es stehen schon viele Autos **neben** _____ Brücke.

Auch **unter** _____ Baum steht ein Auto.

Das Schiff fährt **in** _____ Fluss.

Das Grillfest findet **hinter** _____ Haus statt.

Vor _____ Kirche steht ein Brunnen.

Die Antenne befindet sich **über** _____ Dach.

Neben _____ Schule steht die Turnhalle.

Unter _____ Halle ist ein Gymnastikraum .

Die Parkplätze sind **vor** _____ Halle.

Die Tafel im Klassenzimmer hängt _____ Wand.

Die Schultasche liegt _____ Tisch.

Jeder Schüler sitzt _____ Bank.

Eine Schülerin sitzt **vor** _____ Lehrer.

Die Lampe hängt **an** _____ Decke.

Die Schulschränke sind **an** _____ Wand angebracht.

Der Verkauf von Brötchen findet _____ Raum des Hausmeisters statt.

In der Pause spielen alle Kinder **auf** _____ Pausenhof

Das Lineal liegt **unter** _____ Stuhl **auf** _____ Fußboden.

Die Schülerin steht **an** _____ Tafel und **neben** _____ Lehrer.

Die Plakate hängen **an** _____ Wand.

Deine Schulsachen befinden sich leider noch **in** _____ Schultasche.



PRÄPOSITIONEN - mit Akkusativ – Übung 2 WOHIN?

Setze ein:

Ich fahre mein Auto **unter** _____ Brücke.

Viele Autos fahren **in** _____ Stadt.

Ein Fahrradfahrer fährt **unter** _____ Baum, weil es regnet.

Das Schiff fährt aus einem Kanal **in** _____ Fluss hinein.

Viele Leute sammeln sich (wo?) **vor** _____ Kirche und gehen **in** _____ Kirche hinein.

Zwei Vögel fliegen **über** _____ Dach, _____ Baum und _____ Straße. Die Turnhalle und der Sportplatz werden **im** nächsten Jahr **neben** _____ Schule gebaut.

In der Sportstunde gehen wir auch **in** _____ Gymnastikraum.

Die Gäste parken (wo?) **auf** _____ Parkplätzen vor der Turnhalle, manche fahren **über** _____ Parkplätze und parken (wo?) _____ Parkverbot.

Ich hänge die Plakate für Deutsch _____ Wand.

Die Schultasche stellst du bitte **unter** _____ Tisch.

Jeder Schüler setzt sich **an** _____ Bank.

Eine Schülerin setzt sich **vor** _____ Lehrer.

Jetzt sitzt sie (wo?) **vor** _____ Lehrer.

Der Lehrer setzt sich **an** _____ Lehrerpult.

Der Hausmeister hängt die Lampe **an** _____ Decke.

Die Schulschränke werden _____ Wand angebracht.

Wenn ich Brötchen kaufen möchte, muss ich **vor** _____ Raum des Hausmeisters gehen.

Wenn es klingelt, gehen alle Schüler **in** _____ Pausenhof



PRÄPOSITIONEN – Übung 3

Wo? oder Wohin?

Dativ oder Akkusativ?

Setze Präpositionen und Artikel richtig ein!

Ich stelle das Buch _____ Regal.

Du stellst die Blumenvase _____ Tisch.

Warum sitzt du so faul _____ Stuhl?

Er hängt das Bild _____ Wand.

Viele Vögel sitzen _____ Dach.

Sie legt den Löffel _____ Schublade.

Ihr legt die sauberen Handtücher _____ Schrank.

Der Computer steht im zweiten Stock _____ Klassenzimmer.

Sie hängen ihren Mantel _____ Garderobe.

Ich gehe abends früh _____ Bett.

Du bringst das Geschirr _____ Küche.

Das Geschirr steht noch _____ Tisch.

Ich lege mich müde _____ Bett.

Du setzt dich _____ Stuhl.

Wir setzen uns _____ Sofa.

Ihr setzt euch jeder _____ Sessel.

Wir wollen jetzt essen und setzen uns _____ Tisch.

Dann stellen wir die Blumen _____ Ecke.

Den Teppich legen wir _____ Boden.

Heute fahren wir _____ Schwarzwald.

_____ Rastplatz machen wir ein Picknick.

Wir machen einen Ausflug und fahren _____ Berge.

Mit dem Schiff fahren wir _____ Meer.

Mit dem Auto fahren wir _____ Straße.



PRÄPOSITIONEN – Übung 4 **Wo? oder Wohin?**

Dativ oder Akkusativ?

Setze jeweils die richtige Präposition und den Artikel ein!

- Wir fahren _____ Nordsee. Cuxhaven liegt _____
_____ Nordsee. Der Spiegel hängt _____ Wand.
Ich hänge den Spiegel _____ Wand. Ich stelle den Koffer
_____ Bushaltestelle. Der Koffer steht _____
Bushaltestelle.

- Mimi, die Katze, springt _____ Schrank. Mimi sitzt _____
Schrank..

- Stellen Sie den Wagen _____ Haus! _____ Haus ist
genug Platz.

- Ich gieße Tee _____ Tasse. _____ Tasse ist heißer Tee.

- Kann ich mich _____ Tür setzen. Nun sitze ich _____ Tür.

-Ich hänge die Lampe _____ Tisch. Die Lampe hängt _____
Tisch. Vorsicht, wenn du _____ Straße gehst!

- Der Hund legt sich _____ Tisch. Der Hund liegt _____
_____ Tisch. Er setzt sich _____ Zuschauer. Er sitzt _____
_____ Zuschauern.

-Er hält mir die Rechnung _____ Nase. Es ist so neblig, ich sehe kaum
die Hand _____ Augen. _____ Frühstück läuft er um den



PRÄPOSITIONEN nur mit Akkusativ - Übung 5

für, um, durch, gegen, ohne --- Merke: f u d g o

Setze die Präpositionen ein:

- Ich habe keine Lust, viel Geld _____ ein teures Auto auszugeben.
- Ich gebe es lieber aus, _____ eine Reise zu machen. Das Flugzeug startet am Sonntag _____ 12. 30 Uhr.
- Auch der beste Unterricht kann _____ die Beteiligung der Schüler nicht gelingen.
- Der gefährliche Täter wurde die ganze Nacht _____ den dunklen Wald gejagt, _____ ihn zu fassen.
- Das Flugzeug konnte dem Ballon nicht mehr ausweichen und wurde _____ den Berg geschleudert.
- _____ den zuverlässigen Hausmeister an einer Schule funktioniert nichts.
- Wir zahlen die Steuern _____ die Ausgaben des Staates. Wir zahlen _____ den Straßenbau, das Gesundheitswesen und die hohe Arbeitslosigkeit.
- _____ die Unruhe in der Klasse kann Zusatzunterricht helfen.
- Der Schüler protestierte _____ den Lehrer, weil er ihn ungerechtfertigt bestraffe.



PRÄPOSITIONEN nur mit Dativ - Übung 6

ab, bei, mit, nach, seit, zu, von Merke: b mn sz v

Setze die Präpositionen ein:

_____ meiner Überraschung wurde das Diktat mit nur wenigen Fehlern geschrieben.

_____ dem Autobahnkreuz Stuttgart begann ein 20 Kilometer langer Stau.

Die Normalklasse beginnt _____ den Sommerferien.

Jeder Junge muss ab nächster Woche _____ einem Mädchen sitzen.

Ich fahre nächste Woche nach München. Dort wohne ich _____ meiner Schwester.

_____ der letzten Woche lernten die Schüler auf das Diktat.

Das Ehepaar sind die Eltern _____ einem Schüler.

Ich fahre _____ München _____ meiner Schwester.

Ich bin _____ meiner Schwester und fahre nach drei Tagen _____ Hause.



PRÄPOSITIONEN - Genitiv - Übung 7

Setze die richtige Präposition ein!

oberhalb – unterhalb – statt – anstatt –
trotz – während – wegen – außerhalb – innerhalb

_____ der vielen Fehler in Grammatik schrieb der Schüler eine gute Note.

_____ der schweren Grippe ging der Schüler in die Schule.

_____ des Fußballspiels sahen die Kinder einen Boxkampf

Der Fußballplatz liegt _____ des Schulgeländes, der Pausenhof liegt

_____ der Schule.

Die Bus-Haltestelle liegt etwas _____ der Straße. _____ des Geldes nahm

der Mann Lebensmittel. _____ des schlechten Wetters blieb die Klasse 8

zu Hause.

_____ des Skikurses gab es keinen Unfall.

_____ des schönen Wetters blieben die Kinder im Haus.

_____ der heftigen Proteste der Schüler wurde der Test geschrieben.

_____ der guten Zeitung las er ein schlechtes Magazin.

_____ der Überschrift des Textes steht das Datum.

_____ des Kommentars steht der Name des Autors.

_____ meines kranken Bruders bleibe ich zu Hause.